

دفتريه راهنماي محصول EXPLORE

Depoint

Gol Asay Sarma Co.

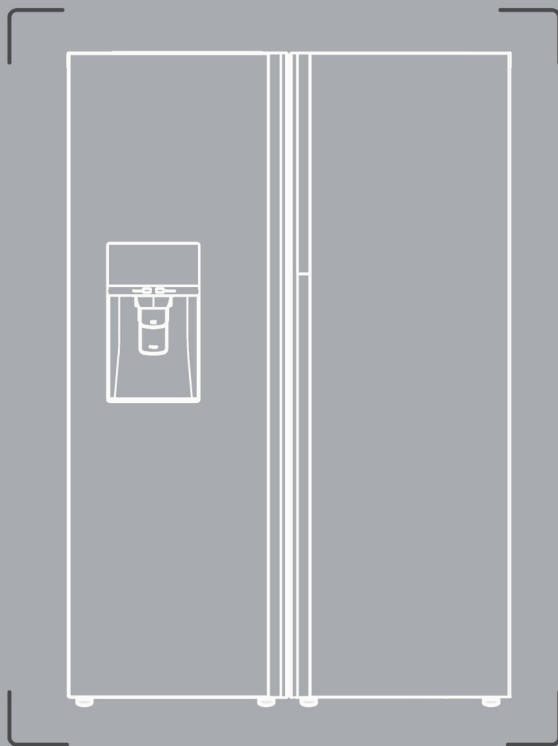

صفحه	عنوان
۳	اطلاعات مهم ایمنی
۶	اطلاعات عملکردی محصول
۷	اقدامات احتیاطی اولیه (برای تمامی مدل ها)
۱۴	روش نصب دستگاه
۱۵	معرفی قطعات
۱۶	برد نمایشگر و کنترل یخچال فریزر
۱۷	تنظیم دمای فریزر / تنظیم نور دیسپنسر فریزر
۱۸	سرمایش سریع کابین فریزر/صدای هشدار درب
۱۹	حالت اقتصادی/ قفل صفحه نمایشگر
۲۰	عملکرد یخساز / عملکرد یخ قالبی
۲۱	عملکرد یخ خرد شده
۲۲	برد نمایشگر و کنترل یخچال
۲۳	سرمایش سریع کابین یخچال / تنظیم دمای یخچال
۲۴	صدای هشدار درب / قفل صفحه نمایشگر یخچال/ نشانگر تعویض فیلتر
۲۵	محفظه با قابلیت تنظیم سرمایش و یخ زدایی
۲۶	مصرف بهینه یخچال
۲۷	استفاده از یخساز/ استفاده از آب‌ریز
۲۸	نصب محصول
۳۰	تنظیم فاصله گسکت با لبه کابین/ تعویض فیلتر
۳۱	دستورالعمل نصب سریع اتصالات یخساز و آب‌سردکن

Depoint

Gol Asay Sarma Co.

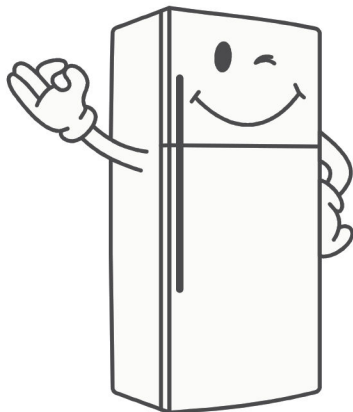

خریدار گرامی:

ضمن سپاس از حسن اعتماد شما مفتخریم به آگاهی برسانیم دستگاهی که هم اکنون در اختیار دارید، با در نظر گرفتن شرایط آب و هوایی کش——ورمان و با انتخاب بهترین مواد اولیه ساخته شده است تا رضایت خاطر شما خریدار گرامی را فراهم آورد. بی تردید خرید این دستگاه نشان دهنده اطلاع شما از مزایای آن و این راهنما به منظور آشنایی بیشتر با نحوه نصب، بهره برداری و نگهداری از این محصول تهیه شده است. توصیه می شود قبل از بهره برداری از محصولات، این راهنما را به دقت خوانده و برای استفاده در جای مناسب قرار دهید. توجه داشته باشید که تصویر محصول در راهنما با شکل ظاهری اصلی محصول مغایرت دارد و صرفاً از یک تصویر ساده جهت نمایش استفاده شده است. با ارسال کد ده رقمی زیر نشان استاندارد (۷۳۰۵۶۲۲۸۰۵) به سامانه پیامکی ۱۰۰۰۱۵۱۷ از اعتبار این نشان و مشخصات محصول اطمینان حاصل فرمایید.

این کتابچه راهنما حاوی پیامهای ایمنی زیادی می باشد. در هر زمان این پیام های ایمنی را مطالعه و پیروی نمایید.

⚠ این علامت اخطار دهنده موارد ایمنی است. این علامت شما را از وجود مواردی آگاه میکند که ممکن است موجب بروز خطراتی گردد که باعث مرگ یا جراحت شما و یا دیگران شده و باعث وارد آمدن خسارت به دستگاه می شود. قبل از پیام های ایمنی، علامت اخطار دهنده موارد ایمنی به همراه کلمات هشدار دهنده از قبیل هشدار یا احتیاط به چشم می خورند. معانی این کلمات بشرح زیر است:

⚠ هشدارها و دستورات ایمنی مهم ذکرشده در این دفترچه راهنما، همه شرایط و موقعیت های احتمالی که ممکن است اتفاق بیافتد را پوشش نمی دهند. اگر سوال یا دغدغه ای دارید، با نزدیکترین مرکز خدماتی تماس بگیرید یا راهنمایی و اطلاعات را به صورت آنلاین و در وب سایت ww.depoinit.ir مشاهده نمایید.

⚠ لطفاً قبل از استفاده از این دستگاه، این دفترچه راهنما را به طور کامل مطالعه کرده و برای مراجعه در آینده در محل امنی در نزدیکی دستگاه بگذارید.
از این دستگاه فقط برای منظوری که در این دفترچه دستورات توضیح داده شده استفاده کنید.

⚠ هشدار: در صورت عدم رعایت دستورالعمل خطر مرگ یا جراحت شدید متصور است.

⚠ احتیاط: نشان دهنده وضعیت خطرناک قریب الوقوعی می باشد که در صورت عدم رعایت، باعث بروز جراحات سطحی و غیر عمیق گردیده و یا باعث خرابی دستگاه می گردند.
کاربرد پیامهای ایمنی در مشخص کردن موارد خطرناک، نحوه کاهش احتمال بروز جراحت و آگاه نمودن شما از نتایج عدم رعایت دستورالعمل ایمنی می باشد.

قبل از استفاده از دستگاه، کلیه دستورالعمل ها را مطالعه فرمایید.

⚠ سیم برق دستگاه دارای سیم ارت می باشد و می بایست به پریز مجهز به ارت متصل شود.

⚠ سیم برق از نوع Y با آماده سازی ویژه بوده و در صورت نقص بایستی با مجموعه یا سیم مخصوص توسط سازنده یا سرویس کار مجاز تعویض گردد.

⚠ در صورت نشت گاز، از دست زدن به دستگاه و یا پریز برق خودداری نموده و سریعاً هوای اتاق را تهویه نمایید.

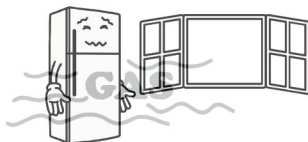

⚠ دستگاه شما دارای گاز خنک کننده و گاز منبسط کننده عایق قابل اشتعال می باشد. جهت معدوم سازی دستگاه با مسئولان منطقه خود یا شرکت سازنده تماس بگیرید.



از استفاده و نگه داشتن مواد اشتعال زا مانند اتر، بنزین، الکل، دارو، گاز ال پی، اسپری یا مواد آرایشی در داخل یا مجاورت یخچال پرهیز فرمایید. این عمل احتمال بروز خطر انفجار و یا آتش سوزی را افزایش خواهد داد.

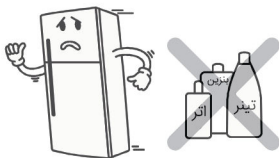

از قرار دادن بطری، نوشابه های گازدار یا اسیدی در داخل فریزر و کشوی تازه نگذاشتن مواد غذایی خودداری نمایید. در صورت عدم رعایت این موضوع امکان یخ زدن مواد داخل بطری و شکستن آن وجود دارد که باعث جراحت خواهد شد.



پریز سیار چندتایی (سیم رابط) یا منابع تغذیه قابل حمل را در پشت وسیله قرار ندهید.

این دستگاه صرفاً برای استفاده خانگی، محیط های مسکونی و یا آشپزخانه ادارات ساخته شده است.

به مسیر گردش مبرد آسیب نرسانید.

از وسایل برقی در داخل قسمت نگهداری مواد غذایی دستگاه استفاده نکنید، مگر اینکه از مواردی باشند که سازنده توصیه کرده است.

گاز خنک کننده استفاده شده در دستگاه برای تخلیه نیاز به روش های خاصی دارد. برای تخلیه آن، لطفاً با نماینده مجاز یا شخصی مطلع مشورت نمایید.



R600a

این دستگاه حاوی کمی ماده سرد کننده ایزوبوتان R600a است. گاز طبیعی با سازگاری زیست محیطی بسیار بالا، اما قابل احتراق. هنگام حمل و نقل دستگاه مراقب باشید تا مدار سرد کننده آسیب نبیند. ماده سرد کننده خارج شده از لوله ها قابل اشتعال بوده و همچنین می تواند باعث آسیب چشمی شود. در صورت نشستی، محصول را از آتش یا جرقه بالقوه دور نگه داشته و درها و پنجره های اتاق را برای چندین دقیقه باز نگه دارید. در صورت نشستی برای آنکه فضای قابل اشتعال از بین برود، اندازه اتاق بر حسب میزان مواد سرد کننده مورد استفاده، محاسبه می شود. اندازه اتاق در ازای هر ۸ گرم از ماده سرد کننده R600a باید یک متر مربع باشد. میزان ماده سرد کننده در دستگاه شما در پلاک مشخصات فنی محصول درج گردیده است. هرگز از دستگاه معیوب استفاده نکنید. در صورت تردید با مرکز خدمات پس از فروش دستگاه تماس بگیرید.

دستگاه باید به گونه ای قرار داده شود که دو شاخه آن برای قطع سریع در مواقع ضروری در دسترس باشد. ⚠

لامپ های روشنایی موجود بر روی دستگاه از نوع LED بوده و در صورت نقص بایستی توسط سرویس کار مجاز شرکت تعویض گردد. ⚠

این علامت به معنای این است که در این محصول گاز خنک کننده و گاز منبسط کننده عایق استفاده شده است که قابل اشتعال است و امکان آتش سوزی وجود دارد.



طراحی و کاربرد این دستگاه برای استفاده افراد معلول حرکتی، معلول حسی یا ذهنی، کودکان و همچنین افراد بدون تجربه نمی باشد. در صورت نیاز این گونه افراد، بایستی آموزشهای لازم در خصوص کاربرد و استفاده از دستگاه با نظارت افرادی که مسئولیت ایمنی آنان را بر عهده دارند، صورت پذیرد. بزرگسالان باید مراقب کودکان باشند تا با دستگاه بازی نکنند. ⚠

منافذ تهویه را در محفظه یا در ساختار توکار وسیله باز نگه دارید و گرفتگی (انسداد) را بر طرف نمایید. ⚠

برفک زدایی محصول به صورت اتوماتیک صورت می پذیرد. (برای تسریع در فرآیند برفک زدایی از هیچ وسیله برقی یا مکانیکی استفاده نکنید). ⚠

دستگاه دارای گاز خنک کننده و گاز منبسط کننده عایق قابل اشتعال میباشد لذا دستگاه را با استفاده از دستگیره های تعبیه شده در قسمت جلوی کف دستگاه و قسمت بالای پشت آن، جابجا نمایید. ⚠
عدم رعایت این نکته ممکن است سبب لیز خوردن دستگاه شما شده و باعث جراثیم گردد. نظر به اینکه وزن دستگاه سنگین است، حمل آن به تنهایی باعث آسیب دیدگی و یا بروز حوادث می گردد

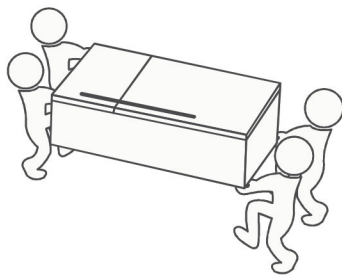

- ⚠ توصیه می‌شود زمان‌های نگهداری در مورد هر نوع مواد غذایی به ویژه مواد غذایی سریع‌الانجماد که در فریزر و محفظه‌های نگهداری مواد غذایی منجمد قرار داده می‌شوند، طبق توصیه تولیدکنندگان مواد غذایی رعایت شوند.
- ⚠ به منظور جلوگیری از افزایش دمای بیش از حد مواد غذایی منجمد، در هنگام برفک زدایی وسیله برودتی، می‌توان مواد غذایی منجمد را در چند لایه روزنامه پوشاند.
- ⚠ افزایش دمای مواد غذایی منجمد در طی برفک زدایی دستی، حفظ و نگهداری یا تمیزکاری، ممکن است عمر نگهداری مواد غذایی منجمد را کاهش دهد.
- ⚠ توصیه می‌شود در صورت وقفه طولانی مدت در کار دستگاه به علت نقض فنی یا قطع برق، به مواد غذایی منجمد نگهداری شده رسیدگی شود.
- ⚠ درب وسیله را پشت سر هم باز ننمایید. باز کردن درب باعث می‌شود هوای گرم وارد وسیله شده و سبب بالا رفتن دما می‌شود.
- ⚠ مواد غذایی تازه و گرم که می‌خواهید منجمد شوند نباید در تماس مستقیم با مواد غذایی منجمد قرار گیرند و در صورتی که انجماد هر روز قابل پیش‌بینی است مقدار مواد غذایی که نباید منجمد شوند، بهتر است کاهش داده شوند.
- ⚠ برای کاربری بهتر محصول و بهبود وضعیت پایداری محصول اکیداً توصیه می‌گردد که دو محصول یخچال و فریزر به یکدیگر متصل گردد.
- ⚠ حجم مفید فریزر با در نظر گرفتن کسوه‌های آن محاسبه شده است و جهت بارگذاری حتماً باید از آنها استفاده گردد.
- ⚠ دستگاه باید به گونه‌ای قرار داده شود که دو شاخه آن برای قطع سریع در مواقع ضروری در دسترس باشد.
- ⚠ در هنگام تعطیلات کوتاه مدت، ممکن است بهترین روش رها کردن دستگاه در حالت کارکرد باشد.
- ⚠ مواد قابل فریز شدن را به جهت طولانی شدن عمر آن‌ها در فریزر قرار دهید.

⚠ هشدار: به منظور کاهش احتمال آتش سوزی، برق گرفتگی و یا بروز جراحت در هنگام کار کردن با دستگاه، اقدامات احتیاطی اولیه شامل موارد زیر باید رعایت شوند.

1- هنگام اتصال دستگاه به برق

از قرار گرفتن دو شاخه به حالت سر بالا و یا حالتی که امکان فشردگی آن در پشت دستگاه وجود دارد، خودداری نمایید. در حالت سر بالا امکان ریزش آب بر روی دوشاخه و خرابی آن وجود دارد، که باعث آتش سوزی و برق گرفتگی خواهد گردید.

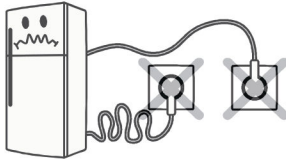

باید یک پریز مجزا به این دستگاه اختصاص داده شود. در صورت استفاده از پریز سیار چندتایی فقط این محصول را به آن متصل کنید و از اتصال سایر وسایل برقی به آن خودداری کنید.

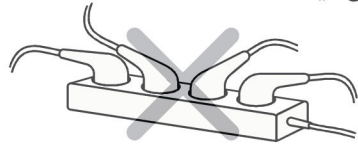

از خم شدگی و قرار گرفتن سیم برق زیر اجسام سنگین که باعث آسیب دیدگی آن می گردد، خودداری نمایید. عدم توجه به این موضوع باعث آسیب دیدگی سیم برق شده و موجب آتش سوزی و برق گرفتگی خواهد گردید.

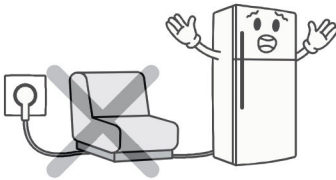

پس از باز شدن دوشاخه در حین نصب، از له شدن و گیر کردن سیم برق در حالی که یخچال را به جلو فشار می دهید، جلوگیری کنید. این کار باعث بروز آتش سوزی و یا برق گرفتگی خواهد شد.

از افزایش طول سیم برق پرهیز کنید.

عدم رعایت این موضوع باعث آسیب دیدگی سیم برق و دیگر اجزای الکتریکی شده و موجب آتش سوزی و برق گرفتگی خواهد گردید.

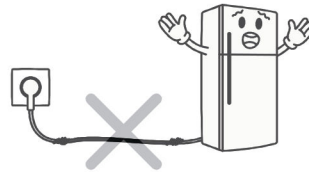

از کشیدن سیم برق و یا تماس دستان خیس با دوشاخه خودداری کنید.

عدم توجه به این نکته باعث برق گرفتگی یا بروز جراحت می گردد.

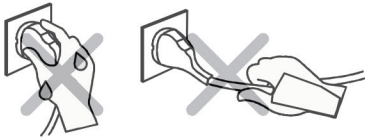

از خارج کردن دوشاخه از پریز با کشیدن سیم برق خودداری کنید. روش صحیح، محکم گرفتن انتهای دوشاخه و خروج مطمئن آن می باشد.

عدم رعایت این مورد باعث برق گرفتگی، سوختن فیوز و یا آتش سوزی خواهد شد.



اگر پریز برق فاقد اتصال به زمین است، اتصال به زمین را جداگانه و توسط پایه کمپرسور برقرار کنید.

در هنگام تمیز کردن و یا تعویض لامپ دستگاه، دوشاخه دستگاه را از پریز خارج نمایید.
عدم توجه به این نکته امکان برق گرفتگی و یا جراحت را به همراه دارد.



زمانی که سیم برق یا دوشاخه صدمه دیده و یا سوراخهای پریز گشاد شده اند، از آن استفاده ننمایید.
عدم رعایت این نکته باعث برق گرفتگی و یا سوختن مدار و باعث بروز آتش سوزی خواهد شد.

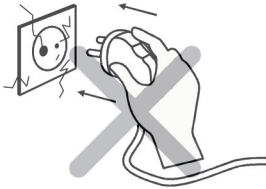

از اتصال سیم زمین دستگاه اطمینان حاصل فرمایید.

- عدم اتصال صحیح سیم زمین باعث سوختن فیوز و یا برق گرفتگی می شود.
- اتصال به زمین را با لوله گاز، لوله آب و یا خط تلفن برقرار نکنید.
- مطمئن شوید که اتصال زمین مناسب بوده و دوشاخه سازگار با ولتاژ را مورد استفاده قرار دهید.
- در هنگام استفاده از سیم رابط حتما از رابط دارای اتصال زمین استفاده شود.

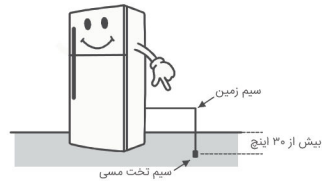

پیش از وصل مجدد دوشاخه، حداقل ۵ دقیقه صبر کنید.
عدم رعایت این نکته احتمال خرابی یخچال را به همراه خواهد داشت.



ذرات آب و گرد و خاک را از روی دوشاخه پاک نموده و به صورت کامل شاخه های آن را داخل پریز قرار دهید.
وجود گرد و خاک، آب و یا عدم اتصال محکم دوشاخه با پریز باعث بروز آتش سوزی یا برق گرفتگی می گردد.

۲- هنگام استفاده از دستگاه

خود را از درب، قفسه های درب یا محفظه خنک کننده آویزان نکنید.

این عمل باعث واژگون شدن یخچال و آسیب دیدگی شما می گردد. خصوصاً از انجام این کارها توسط کودکان جلوگیری به عمل آورید.



از قرار دادن اجسام سنگین وزن و یا اجسام خطرناک (ظروف حاوی مایعات) بر روی دستگاه خودداری کنید.

این ظروف ممکن است هنگام باز و بسته شدن درب دستگاه، سقوط کرده و باعث جراحت، آتش سوزی و یا برق گرفتگی گردند.

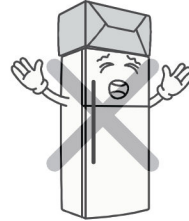

از گذاشتن گلدان گل، فنجان، مواد آرایشی، دارو و یا هر ظرف حاوی آب بر روی یخچال خودداری نمایید.

این عمل احتمال آتش سوزی، برق گرفتگی و یا جراحت ناشی از سقوط این اجسام را افزایش خواهد داد.

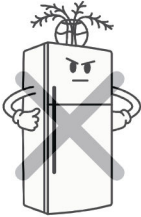

از داخل شدن کودکان به داخل دستگاه جلوگیری به عمل آورید.

در صورت داخل شدن به دستگاه، جان کودک در معرض خطر قرار خواهد گرفت.



از نگه داری دارو و یا مواد آزمایشگاهی در داخل یخچال پرهیز نمایید.

در صورت نگه داری مواد با نقطه دمائی کنترل شده در یخچال، احتمال خرابی مواد و یا بروز واکنش های غیرمترقبه که باعث خطرات پیش بینی نشده می شوند، وجود دارد.

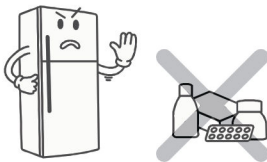

باز و بسته کردن شدید درب دستگاه باعث افتادن غذاهای قرار داده شده بر روی سبد گشته و احتمال آسیب دیدگی پاها متصور است. بنابراین در هنگام باز کردن درب ها مراقب باشید.

از نصب دستگاه در نقاط مرطوب و یا جاهایی که در معرض نفوذ آب یا باران هستند، خودداری نمایید.

آسیب دیدگی عایق قسمت های برقی باعث هدر رفتن ولتاژ می گردد و احتمال برق گرفتگی را به همراه دارد.



محل نصب دستگاه را دور از نور مستقیم آفتاب و منابع آتش از قبیل جاهایی که شعله باز گاز وجود دارد، انتخاب کنید. این عمل امکان آتش سوزی را به همراه دارد.



از سشوار جهت خشک کردن داخل محفظه استفاده ننمایید. همچنین از روشن کردن شمع جهت از بین بردن بو، خودداری شود.

این عمل احتمال بروز خطر انفجار یا آتش سوزی را افزایش می دهد.

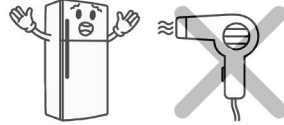

چنانچه دستگاه در آب فرو رفته است، تنها پس از چک فنی آن را مورد استفاده قرار دهید. عدم رعایت این مورد باعث برق گرفتگی و یا آتش سوزی خواهد شد.

اسپری های قابل اشتعال را در نزدیکی دستگاه قرار ندهید. عدم توجه به این موضوع امکان بروز آتش سوزی را به همراه دارد.

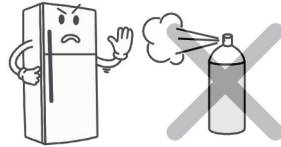

از اسپری کردن آب به سطوح خارج و داخل دستگاه خودداری کرده و آن را با موادی مانند بنزین و یا تینر تمیز ننمایید. آسیب دیدگی عایق قسمت های برقی باعث برق گرفتگی و یا آتش سوزی می گردد.

در هنگام رعد و برق و یا زمانی که برای مدتی طولانی از دستگاه استفاده نمی کنید، دوشاخه را از پریز برق خارج کنید.

عدم دقت به این مورد، خطر برق گرفتگی یا آتش سوزی را به دنبال دارد.

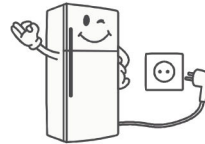

در صورت احساس هر گونه بو یا دود غیر عادی از دستگاه، سریعاً دوشاخه دستگاه را از پریز خارج نموده و با مرکز مجاز سرویس تماس حاصل نمایید.
این حالات امکان بروز آتش سوزی را به همراه دارند.



از استفاده غیر خانگی دستگاه (نگهداری دارو، تست مواد، استفاده بر روی کشتی و غیره) بپرهیزید.
عدم رعایت این مورد احتمال بروز حوادث غیر منتظره، آتش سوزی، برق گرفتگی یا خراب شدن مواد ذخیره شده و فعل و انفعالات شیمیایی را افزایش خواهد داد.

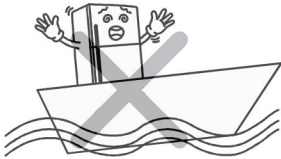

قبل از جدا کردن محفظه از درب، داخل آن را به طور کامل خالی کنید.

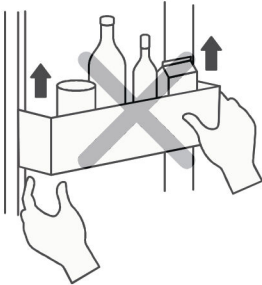

تنها به مهندسین متخصص اجازه باز نمودن دستگاه، تعمیرات و یا تعویض قطعات آن را بدهید.
عدم رعایت این مورد احتمال بروز جراحات، برق گرفتگی یا آتش سوزی را افزایش خواهد داد.

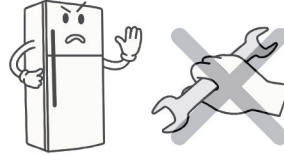

در زمان دور انداختن دستگاه، کلیه موارد بسته بندی (نوار مغنت آب بندی محصول) را از درب آن جدا سازید.
عدم رعایت این مورد باعث قفل شدن درب بر روی کودکان خواهد گردید.



دستگاه را بر روی سطح محکم و صاف قرار داده و نصب نمایید.

نصب دستگاه بر روی سطوح غیر ثابت، احتمال مرگ بر اثر واژگونی دستگاه در هنگام باز و بسته نمودن درب آن را به همراه دارد.

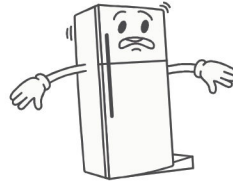

از قرار دادن دست ها یا میله فلزی در قسمت های خروجی هوای سرد، درپوش، کف دستگاه، ورق فلزی مشبک (سورخ تخلیه) پشت دستگاه خودداری نمایید.
این عمل احتمال برق گرفتگی یا بروز جراحات را به همراه دارد.



قبل از زدن دستگاه به برق، تمام قطعات را در جای صحیح خود قرار دهید. دستگاه را تا ۲ ساعت پس از نصب به برق متصل نکنید.



هرگز شمع یا عود روشن را بر روی دستگاه قرار ندهید زیرا این کار ممکن است باعث آتش گرفتن یا آسیب دیدن دستگاه گردد.



دستگاه را بیش از حد با غذا پر نکنید. همچنین غذاها را بطور نامنظم در داخل دستگاه قرار ندهید. ممکن است غذا در هنگام باز و بسته شدن درب دستگاه، ریخته و به اشخاص آسیب برساند.

از قرار دادن دست ها در قست کف دستگاه خودداری نمایید. صفحه فلزی کف دستگاه می تواند باعث زخمی شدن شخص گردد.

دستگاه را با استفاده از دستگیره های تعبیه شده در قسمت جلوی کف دستگاه و قسمت بالای پشت آن، جابجا نمایید. عدم رعایت این نکته ممکن است سبب لیز خوردن دستان شما شده و باعث جراحت گردد. نظر به اینکه وزن دستگاه سنگین است، حمل آن به تنهایی باعث آسیب دیدگی و یا بروز حوادث می گردد.

عدم رعایت مفاد این راهنما باعث ایجاد جراحت و یا آسیب دیدن خانه یا لوازم خانگی می گردد. لطفاً همیشه مراقب باشید.



دیووش قسمت پشت را برندارید.

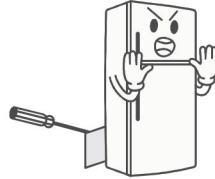

از آداپتور استفاده نکنید.

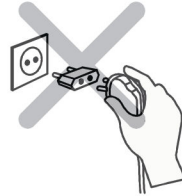

از تماس دستگاه با مرطوب با مواد غذایی یا ظروف یخ زده خودداری نمایید. عدم رعایت این موضوع باعث سرمازدگی پوست می گردد.

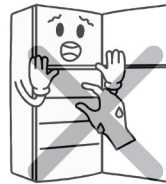

نظر به اینکه باز و بسته کردن درب دستگاه ممکن است باعث بروز جراحت اشخاص اطراف دستگاه گردد، لطفاً مراقبتهای لازم را به عمل آورید.

باز و بسته شدن درب دستگاه ممکن است باعث شود که دست یا پای شما لای درب بماند. همچنین گوشه های درب ممکن است در برخورد به کودکان باعث آسیب دیدگی آنان شود.

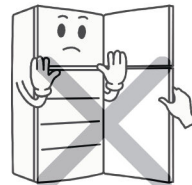

هنگام استفاده نخست از یخساز، اولین قطعات یخ را دور بیندازید. ممکن است این یخ از آبی درست شده باشد که قبل از تمیز کردن با قطعات تماس پیدا کرده باشد. پیش از استفاده، حداقل ۳۰ قطعه یخ را دور بریزید.

دستگاه فقط به آب آشامیدنی متصل شود. اگر از هر مایع دیگری بجز آب استفاده شود، ممکن است عملکرد سیستم دچار اختلال شود.
در صورت بروز مشکل در اثر استفاده از هر مایع دیگری بجز آب آشامیدنی، تولیدکننده مسئولیتی نخواهد داشت.

به هیچ وجه اتصالات در را روغنکاری نکنید.
عدم رعایت این نکته ممکن است باعث آسیب رساندن به قطعات پلاستیکی شود.



از تماس روغن یا چربی با قطعات پلاستیکی جلوگیری کنید.
عدم توجه به این موضوع ممکن است باعث آسیب دیدن آنها شود.

از قرار دادن هر نوع حیوان زنده در داخل دستگاه خودداری نمایید.

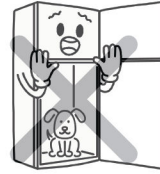

از محصولات نظیر اسفنج زبر، برس، فلز و یا محصولات مخصوص تمیز کردن سطوح فلزی، نظیر الکل، نفت سفید، بنزین، و اکس یا حلال ها، مواد شیمیایی قوی نظیر کلر، مایع ظرفشویی یا سرکه برای براق کردن دستگاه استفاده نکنید.
این محصولات ممکن است به لایه روغن جلای محافظ صدمه زده و باعث ایجاد لک بر روی سطح دستگاه شوند.

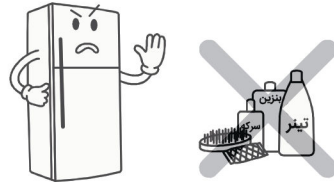

به درها تکیه ندهید. با این کار ممکن است لولاها کج شوند و باعث صدمه دیدن عایق سرما شوند و در عملکرد دستگاه اختلال ایجاد شود.

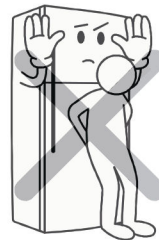

لطفاً از ماشین ظرفشویی برای تمیز کردن کشورهای پایینی استفاده نکنید. دمای بالا ممکن است به سبدها آسیب برساند و موجب غیر قابل استفاده شدن آنها شود.



انتخاب یک محل مناسب برای نصب:

- محصول در کلاس آب و هوایی گرمسیری (T) قرار دارد و باید در محلی با دمای بین ۱۶ تا ۴۳ درجه سانتی گراد باشد.
- محصول در معرض نور مستقیم آفتاب نباشد.
- محصول در مکانی مسطح و بدون شیب قرار داده شود.
- دقت کنید که فضای کافی برای باز شدن درب یخچال و فریزر وجود داشته باشد.
- محصول را به گونه ای قرار دهید که فضای کافی برای چرخش هوای سیستم خنک کننده ی داخلی وجود داشته باشد.
- در صورتیکه فاصله یخچال از دیوارها به حد کافی نباشد، عملکرد سیستم خنک ساز داخلی مختل خواهد شد.
- با توجه به دمای طراحی، محصول مجاز نیست که در دمای محیط کمتر از ۱۶ درجه به طور مداوم کار کند.

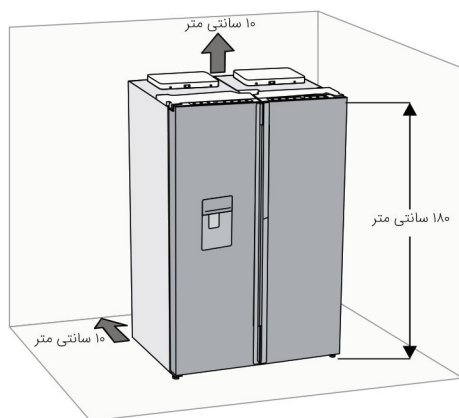
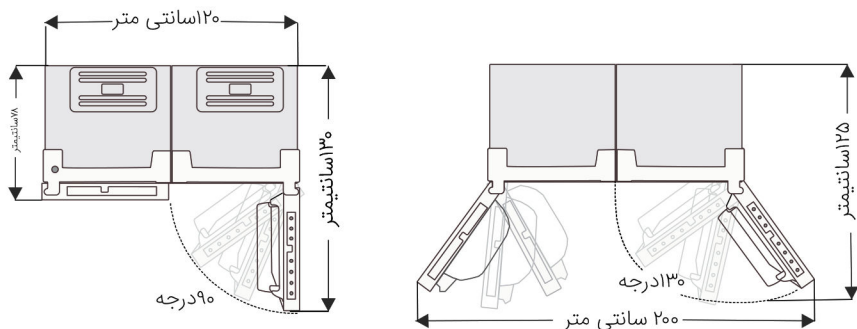

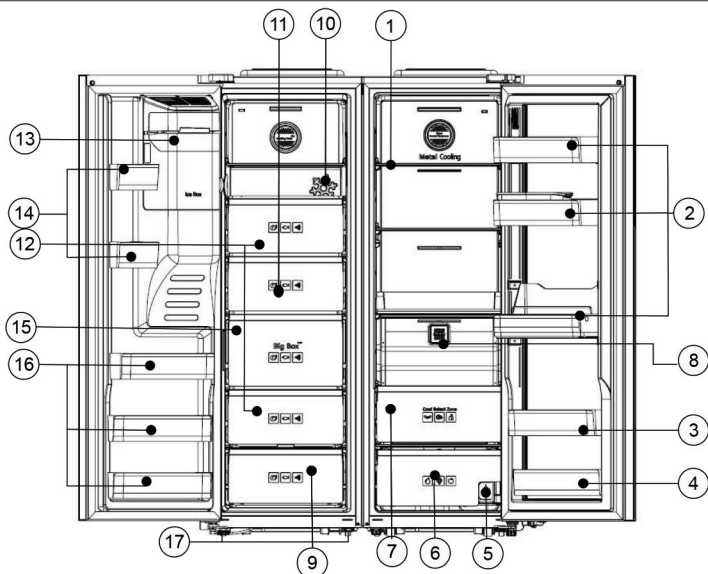

1	طبقات شیشه ای	جهت نگه داری مواد غذایی
2	شلف بزرگ یخچال	جهت نگهداری شیشه ها و بطری های حجیم و با ارتفاع کمتر
3	شلف متوسط یخچال	جهت نگهداری بطری نوشیدنی ها و غذاهای سرد و بطری های با ارتفاع بلند تر
4	شلف کوچک یخچال	جهت نگهداری ظروف کوچکتر نوشیدنی و غذاهای سرد و بطری های کوچک
5	فیلتر آب	این فیلتر دارای کربن فعال می باشد؛ جهت تصفیه آب که ممکن است شامل ذرات معلق تا ۱ میکرون باشد.
6	کشوی مواد غذایی تازه	این کشو جهت ذخیره سازی مواد غذایی تازه مانند سبزیجات و میوه ها می باشد.
7	کشو (محفظه) با دمای قابل تنظیم	این کشو با قابلیت تنظیم دما در وضعیت های مختلف می تواند جهت یخ زدائی و یا سرمایش سریع استفاده شود.
8	بوگیر	این بوگیر باکتری های موجود در داخل یخچال را که حاوی بوی نا مطبوع می باشد، به خود جذب میکند
9	کشوی کوچک فریزر	برای نگهداری بسته های کوچک مواد غذایی
10	کشوی فریزر کننده سریع	برای افزایش سرعت انجماد می توان از این کشو استفاده نمود.
11	کشوی متوسط مانی	این کشو دارای گنجایش متوسط می باشد برای دسترسی بهتر به بسته های مواد غذایی.
12	کشوی متوسط بالا و پایین	گنجایش متوسط این کشو دسترسی بهتری به مواد غذایی کوچکتر به شما میدهد.
13	محفظه نگهداری یخ	پس از یخساز ، انبارش یخها در این محفظه صورت میپذیرد، در صورت عدم نیاز به محفظه یخساز می توان از شلف مخصوص این قسمت استفاده نمود. شلف مخصوص این قسمت بصورت مجزا داخل محصول قرار میگیرد.
14	قفسه (شلف) های کوچک	برای نگهداری بسته های کوچک می توان از این قفسه استفاده نمود.
15	کشوی بزرگ فریزر	این کشو با عمق بسیار زیاد جهت بسته های حجیم مورد استفاده قرار می گیرد(بهترین کشو برای نگهداری مواد گوشتی و خشک).
16	قفسه (شلف) های بزرگ	جهت نگهداری بسته های مختلف (داخل فریزر به هیچ عنوان بطری شیشه ای و نوشیدنی گازدار نگهداری نکنید.)
17	پایه پیچ تنظیم	برای تراز کردن یخچال و فریزر از پایه پیچ تنظیم هایی که در زیر محصولات تعبیه شده است، استفاده می شود.

در این محصول برای کنترل فریزر از نمایشگر نصب شده بر روی درب فریزر استفاده می گردد. با یکبار لمس کلید/کلیدها، تمام نورهای پس زمینه به مدت ۲۰ ثانیه پس از آخرین تماس روشن خواهد ماند. بعد از بستن درب، روشنایی کلیدها برای ۲۰ ثانیه باقی خواهد ماند.



توضیحات	نماد	کلید
برای تنظیم دمای فریزر می توانید با لمس این دکمه به دمای مورد نظر برسید. این دما بین ۱۴- تا ۲۴- درجه سانتی گراد قابل تنظیم است.		Freezer
به منظور دریافت یخ قالبی در یخساز استفاده می گردد.		Cubed
به منظور دریافت یخ خرد شده در یخساز استفاده می گردد.		Crushed
با لمس این دکمه به مدت ۳ ثانیه، عملیات یخساز غیرفعال می گردد.		Ice off
با لمس این دکمه، خاموش و روشن کردن چراغ های زیر پدال آبسردکن امکان پذیر است.		Dispenser Light
به هنگام به وجود آمدن ایراد در دستگاه و یا باز ماندن درب های یخچال و فریزر به مدت بیش از یک دقیقه دستگاه شروع به ایجاد صدای هشدار می نماید. می توانید با فشردن این دکمه، صدای هشدار را خاموش نمایید و برای بازگرداندن به حالت قبلی مجدداً این دکمه را لمس کنید.		Door Alarm
به منظور جلوگیری از لمس بی مورد دکمه های نمایشگر توسط کودکان، می توانید عملکرد قفل نمایشگر را فعال کنید.		Control Lock
زمان لازم برای انجماد اقلام موجود در فریزر را سرعت می بخشد. این عملکرد برای زمانی که نیاز به انجماد سریع اقلامی دارید که به سرعت فاسد می شوند و یا زمانی که دمای فریزر بطور قابل ملاحظه ای افزایش یافته است، مفید است. (برای مثال هنگامی که درب فریزر برای مدت طولانی بازمانده است و یا برای سرعت بخشیدن به فرآیند یخساز). به منظور فعالسازی این حالت، دکمه Freezer را به مدت ۳ ثانیه لمس کنید.		Power Freeze
هنگامی که حالت اقتصادی فعال می گردد، دمای فریزر بر روی ۱۸- قرار می گیرد. به عبارت دیگر دستگاه در حالت بهینه مصرف انرژی قرار می گیرد.		Eco

این کلید در حالتی که قفل کودک فعال نباشد قابل استفاده خواهد بود و می توان به کمک آن دمای تنظیمی را در بازه ی 14- تا 24- درجه سانتیگراد تغییر داد. با هر بار تماس با این کلید دمای تنظیمی بدون چشمک زدن طبق الگوریتم زیر تغییر خواهد کرد.

... -22°C → -23°C → -24°C → -14°C → -15°C → -16°C ...



تنظیم نور دیسپنسر

با هر بار لمس کلید Lighting شما می توانید وضعیت نوردهی داخلی مجموعه آبریز را انتخاب کنید (خاموش و روشن کردن).

بطور کلی میتوان دو حالت را انتخاب نمود. در لمس اول با روشن شدن نور LED با روشنایی بالا و بصورت مداوم نشانگر  نیز بر روی نمایشگر روشن میگردد و با لمس بعدی نور LED با روشنایی پایین بطور مداوم روشن میگردد و در صورت استفاده از پدال های آبخوری و یا یخساز نور LED با روشنایی بالا روشن میگردد.



در حالتی که قفل کودک و یا حالت اقتصادی فعال نباشد، با ۳ ثانیه نگه داشتن دکمه **Freezer** حالت انجماد سریع در دسترس خواهد بود.

عملکرد انجماد سریع به طور خودکار تحت شرایط زیر غیرفعال خواهد شد:

اگر دمای کابین فریزر کمتر از ۳- درجه باشد.

اگر وضعیت برفک زدایی فعال گردد.

اگر حالت انجماد سریع، بیش از ۳ ساعت فعال بوده باشد.

در طول عملیات انجماد سریع، نشانگر آن  روشن خواهد بود.

فریزر در حالت دیفراست (برفک زدایی) از حالت انجماد سریع خارج می شود.

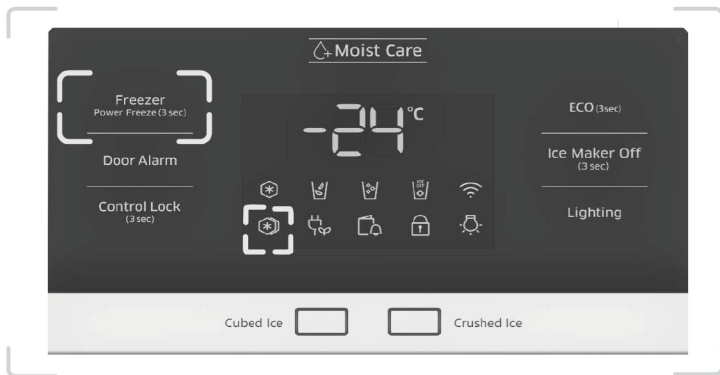

صدای هشدار درب

اگر درب فریزر برای مدت بیش از یک دقیقه باز بماند، شروع به ایجاد صدا می کند که به منزله باز بودن درب می باشد.

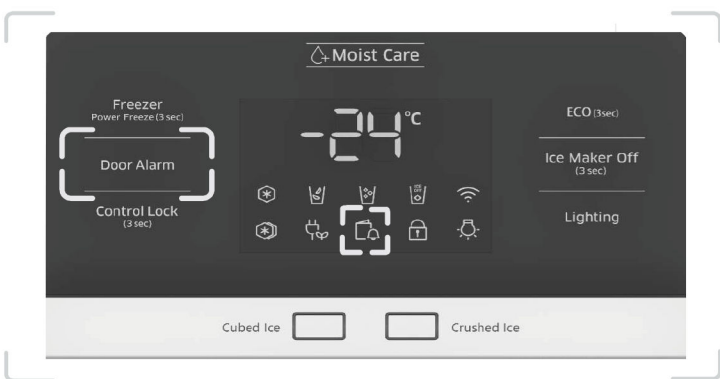

فشاردن کلید **ECO** بمدت ۳ ثانیه فریزر به حالت مصرف اقتصادی وارد می شود .
 با فعال کردن این گزینه نشانگر **ECO** فعال می گردد.
 هنگامی که **ECO** روشن باشد دمای فریزر روی ۱۸- درجه سانتیگراد تنظیم میگردد.
 به هنگام فعال بودن سرمایهش سریع، حالت اقتصادی فعال نمی شود.
 به هنگام باز شدن درب حالت اقتصادی غیرفعال می شود اما دمای تنظیمی فریزر همچنان ۱۸- درجه سانتیگراد باقی می ماند.
 هنگامی که حالت اقتصادی فعال باشد، یخساز غیرفعال می شود و زمانی که حالت اقتصادی را غیرفعال می کنید،
 همچنان یخساز غیرفعال است و می بایست **Ice Maker Off** را غیر فعال کنید

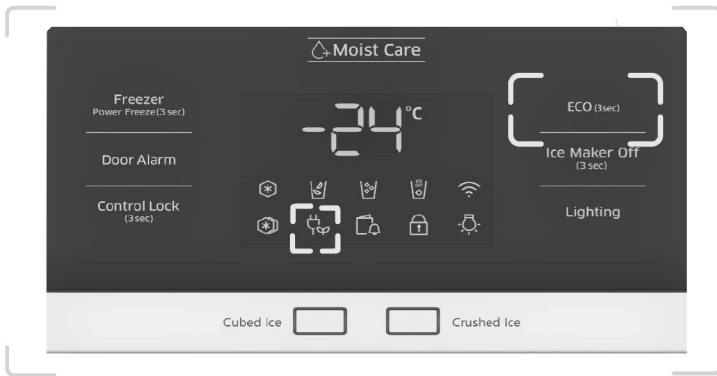

قفل صفحه نمایشگر

دکمه **Control Lock** را برای فعال کردن به مدت سه ثانیه لمس کنید. برای غیر فعال کردن قفل کنترل پنل، دوباره دکمه **Control Lock** را به مدت سه ثانیه لمس کنید. نشانگر قفل **Control Lock** هر دو حالت باز یا بسته بودن را نشان می دهد. اگر نشانگر قفل روشن بود به منزله این است که تمامی کلیدهای نمایشگر غیرفعال هستند و فقط دکمه قفل است که فعال است.

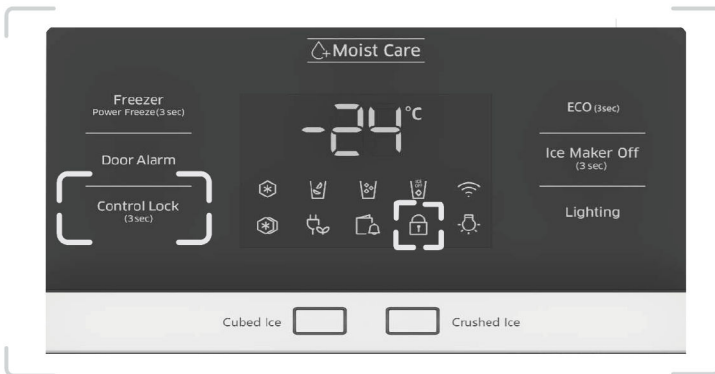

همیشه یخساز به صورت پیشفرض فعال است. اگر دکمه **ICE off** به مدت ۳ ثانیه نگه دارید عملکرد یخساز غیرفعال می شود و نشانگر **ICE OFF** بر روی نمایشگر روشن می شود. با هر بار لمس کلید یخساز بمدت ۳ ثانیه، یخساز روشن و خاموش می شود.

در این حالت عملکرد **Cubed Ice** و **Crushed Ice** غیر فعال می شود

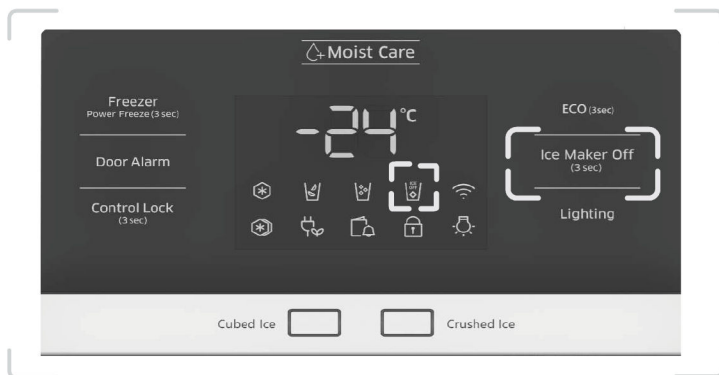

در صورت انتخاب کلید **Cubed Ice** از روی نمایشگر مجموعه آبریز به شما یخ قالبی تحویل خواهد داد. در صورت استفاده از حالت یخ خرد شده قبل از یخ قالبی ممکن است در ابتدا مقدار خیلی کمی یخ خرد شده تحویل گردد.

بصورت پیش فرض نحوه دریافت یخ بر روی یخ قالبی تنظیم شده است.



در صورت انتخاب کلید **Crushed Ice** از روی نمایشگر، مجموعه آبریز به شما یخ خرد شده تحویل خواهد داد.

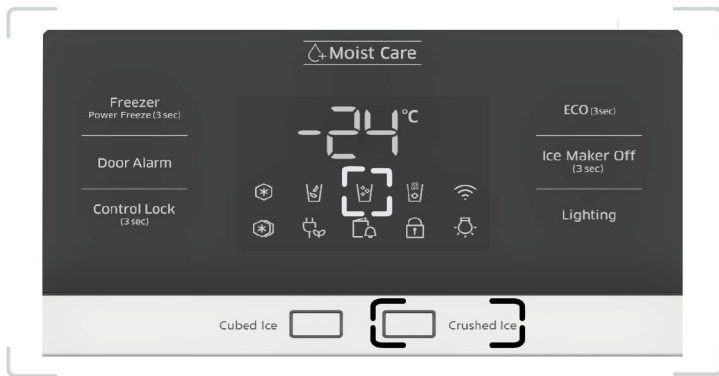

در این محصول برای کنترل یخچال از نمایشگر نصب شده بر روی درب داخلی یخچال استفاده می‌گردد. با یکبار لمس کلید/کلیدها، تمام نورهای پس زمینه به مدت ۲۰ ثانیه پس از آخرین تماس روشن خواهد ماند. بعد از بستن درب، روشنایی کلیدها برای ۲۰ ثانیه باقی خواهد ماند. این نمایشگر با باز شدن درب رویی یخچال قابل مشاهده است.



توضیحات	نماد	کلید
برای تنظیم دمای یخچال می‌توانید با لمس این دکمه به دمای مورد نظر برسید. این دما بین ۱ تا ۷ درجه سانتی‌گراد قابل تنظیم است.		Fridge
جهت سرمایش محافظه با قابلیت تنظیم دما استفاده میشود، در این حالت دما نزدیک دمای معمولی یخچال می‌باشد.		Cool
جهت سرمایش محافظه با قابلیت تنظیم دما استفاده میشود، در این حالت دمای کشو پایین تر از دمای معمولی یخچال می‌باشد.		Quick Cool
جهت سرمایش محافظه با قابلیت تنظیم دما استفاده میشود، در این حالت به مدت ۵ ساعت دما بالاتر از دمای یخچال می‌باشد.		5 H Thaw
جهت سرمایش محافظه با قابلیت تنظیم دما استفاده میشود، در این حالت به مدت ۱۰ ساعت دما بالاتر از دمای یخچال می‌باشد.		10 H Thaw
با لمس دکمه Fridge به مدت ۳ ثانیه، فعال می‌گردد که برای کاهش زمان لازم برای سرمایش محصولات استفاده می‌گردد.		Power Cool
هنگامی که حالت اقتصادی فعال می‌گردد، دمای یخچال بر روی +۵ سانتیگراد (حالت بهینه مصرف انرژی) قرار می‌گیرد. با لمس دکمه Door Alarm به مدت ۳ ثانیه، این حالت فعال می‌گردد.		Vacation
این نماد زمانی روشن می‌شود که فیلتر نیاز به تعویض دارد. (معمولاً بعد از حدود ۶ ماه)		Filter Reset
به هنگام به وجود آمدن ایراد در دستگاه و یا باز ماندن درب های یخچال به مدت بیش از یک دقیقه دستگاه شروع به ایجاد صدای هشدار می‌نماید. می‌توانید با فشردن این دکمه، صدای هشدار را خاموش نمایید و برای بازگرداندن به حالت قبلی مجدداً این دکمه را لمس کنید.		Door Alarm
به منظور جلوگیری از لمس بی مورد دکمه های نمایشگر توسط کودکان، می‌توانید عملکرد قفل نمایشگر را فعال کنید.		Control Lock

با ۳ ثانیه نگه داشتن دکمه **Fridge** حالت سرمایش سریع در دسترس خواهد بود. این عملکرد هنگامی می تواند مفید باشد که لازم است اقلامی که زود خراب می شوند را سریعاً سرد کنید یا اینکه دمای داخل یخچال بر اثر باز ماندن درب به شدت گرم شده باشد.

عملکرد خنک کاری سریع به طور خودکار تحت شرایط زیر غیرفعال خواهد گردید:

۱- اگر دمای سنسور کابین یخچال به ۳- درجه سانتیگراد برسد.

۲- اگر حالت خنک کاری سریع، بیش از ۳ ساعت فعال بوده باشد.

• در طول عملیات خنک کاری سریع، نشانگر آن  روشن خواهد بود.



تنظیم دمای یخچال

به کمک این کلید می توان دمای تنظیمی را در بازه ی ۱ تا ۷ درجه س—انتیگراد تغییر داد. با هر بار تماس با این کلید دمای تنظیمی بدون چشمک زدن طبق الگوریتم زیر تغییر خواهد کرد.

6°C → 5°C → 4°C → 3°C → 2°C → 1°C → 7°C



اگر درب یخچال برای مدت بیش از یک دقیقه باز بماند، شروع به ایجاد صدا می کند که به منزله باز بودن درب می باشد.



قفل صفحه نمایشگر

دکمه **Control Lock** را برای فعال کردن به مدت سه ثانیه لمس کنید. برای غیر فعال کردن قفل کنترل پنل، دوباره دکمه **Control Lock** را به مدت سه ثانیه لمس کنید. نشانگر قفل  هر دو حالت باز یا بسته بودن را نشان می دهد. اگر نشانگر روشن بود به منزله این است که تمامی کلیدهای نمایشگر غیرفعال هستند و فقط دکمه قفل است که فعال است.



نشانگر تعویض فیلتر

این نماد  هنگامی روشن می شود که لازم است فیلتر را تعویض کنید. معمولاً بعد از حدود ۶ ماه این نماد در حالی که درب را باز یا بسته می کنید برای چند ثانیه چشمک خواهد زد پس از نصب فیلتر آب جدید برای حذف نشانگر تعویض فیلتر و خاطر نشان کردن زمان تعویض فیلتر کلید **Filter Reset** را به مدت ۳ ثانیه نگه دارید.

* اکیدا توصیه می گردد که از فیلتر های ارائه شده شرکت **DEPOINT** استفاده نمایید.



محفظه با قابلیت تنظیم سرمایش و یخ زدایی

کد مستند: FR163

با لمس دکمه محفظه با قابلیت تنظیم دما، می توانید دمای مواد غذایی داخل این محفظه را در حالت‌های مختلف زیر تنظیم نمایید.

دکمه Cool Select Zone را برای ۳ ثانیه فشرده و نگه دارید و سپس برای گردش در بین حالت‌ها فشار دهید، هنگامیکه حالت مورد نظر انتخاب شد، دکمه را رها کنید.



انجماد زدایی ۵ و ۱۰ ساعت

یخ زدایی را برای آب کردن یخ غذای منجمد در تنظیمات ۵ یا ۱۰ ساعت انتخاب کنید. زمان آب شدن را می‌توان بستگی به اندازه و ضخامت اقلام غذایی کوتاه یا تمديد کرد. قبل از شروع قابلیت انجماد زدایی، هرگونه اقلامی که نمی‌خواهید یخ زدایی شوند را از کشوی با قابلیت تنظیم دما خارج کنید.

سرمایش سریع

این حالت برای سرمایش سریع مواد غذایی موجود در محفظه با قابلیت سرمایش سریع مورد استفاده قرار می‌گیرد.

سرمایش نرمال

این قابلیت برای نگه داشتن غذا برای موارد عمومی از قبیل نگه داشتن آب، آب میوه و نوشابه است، در این حالت دمای این محفظه نزدیک به دمای معمولی یخچال می‌باشد.

این گزینه با لمس و نگه داشتن کلید **Door Alarm** به مدت ۳ ثانیه در دسترس خواهد بود. با فعال کردن این گزینه نمایشگر H فعال می‌گردد. هنگامی که H روشن باشد دمای یخچال بر روی $+5$ درجه سانتیگراد تنظیم می‌گردد. به هنگام فعال بودن حالت سرماپاش سریع یخچال، حالت اقتصادی فعال نمی‌شود. حالت اقتصادی پس از دو بار باز شدن درب یخچال، غیرفعال می‌شود و دمای تنظیمی یخچال به دمای تنظیم شده قبل از فعال شدن حالت اقتصادی برمیگردد.





برای برداشتن سطل یخ.

- دسته را به طوریکه در تصویر نشان داده شده نگه دارید.
 - سطل را به بالا و آهسته به بیرون بکشید.
 - سطل یخ را برای جلوگیری از صدمه به آرامی خارج کنید.
- هنگام نصب مجدد سطل یخ، دکمه (ICE یخ) را برای ۶ ثانیه فشرده نگه دارید

- هر صدائی که از یخ ساز در هنگام انداختن یخ در سطل می شنوید، بخشی از کارکرد عادی می باشد.
- اگر یخ را برای مدت طولانی خارج نکنید ممکن است در سطل جمع شود.
- در این صورت، همه یخ را برداشته و سطل را خالی کنید.
- اگر یخ خارج نمی شود، کنترل کنید که یخ در روزنه گیر نکرده باشد و آنرا خارج کنید.
- اولین قطعه های یخ تولید شده بعد از نصب ممکن است به خاطر وارد شدن هوا به لوله آب کوچک باشند.
- هرگونه هوا در حین استفاده عادی خارج خواهد شد.

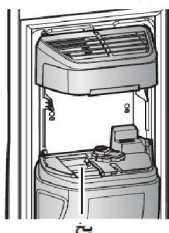

یخ

استفاده از اهرم یخ:

- پدال یخ (۱) را به آرامی با لیوان خود فشار دهید.
- یخ از کانال یخ ریز خارج خواهد شد.
- می توانید نوع یخ را ابتدا با فشردن دکمه قالبی یا خرد شده انتخاب کنید.

استفاده از اهرم آب:

- پدال آب (۲) را به آرامی با لیوان خود فشار دهید تا آب دریافت کنید.

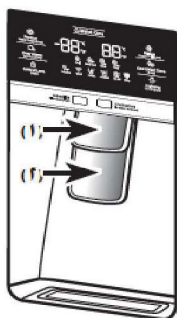

لطفاً در خصوص جزئیاتی از قبیل رنگ و طرح از فروشنده راهنمایی بگیرید. به منظور قرار دادن محصولات بصورت سایه بای سایه، موارد زیر را انجام دهید.

جهت دستیابی به بهترین حالت کارکرد، بایستی یخچال را در سمت راست و فریزر را در سمت چپ قرار دهید. جهت تکمیل مناسب نصب، فضای کافی را رعایت نموده و جداسازهایی که در کیت نصب ارائه شده‌اند را مورد بهره‌برداری قرار دهید. (انتخابی)

روش نصب دستگاه

از خاموش بودن هر دو دستگاه اطمینان حاصل کنید و مراحل ذیل را طبق تصاویر بر روی محصول اعمال نمایید.

- فاصله میان یخچال و فریزر را در حدود ۵-۷ میلی‌متر رعایت نمایید.
- با استفاده از پیچ گوشتی سرپهن، پایه پیچ تنظیم های یخچال و فریزر را بچرخانید که محصولات در یک سطح قرار بگیرند (تصویر شماره ۱). این کار باعث می‌شود که درب های یخچال و فریزر در یک امتداد قرار بگیرند و حالت سایه بودن محصول بیشتر نمایان شود.

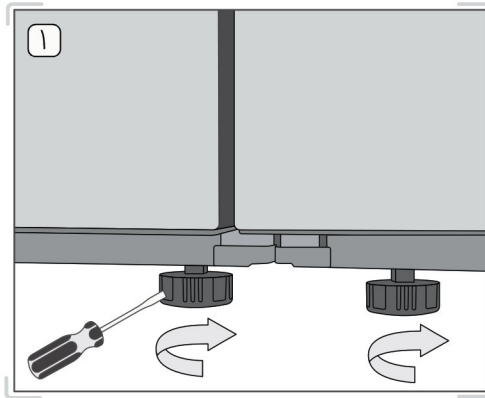

- بست اتصال پشت محصول را با استفاده از دو عدد پیچ خودکار سرواشر دار به یخچال و فریزر نصب کنید. (تصویر شماره ۲)

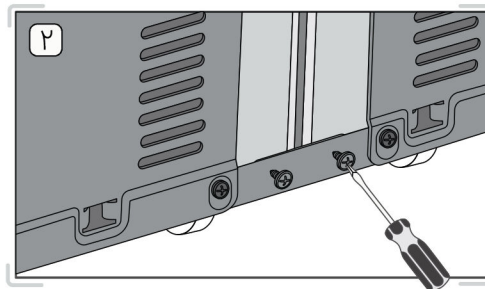



۳- سوکت سیم رابط های یخچال و فریزر را به یکدیگر متصل کنید.

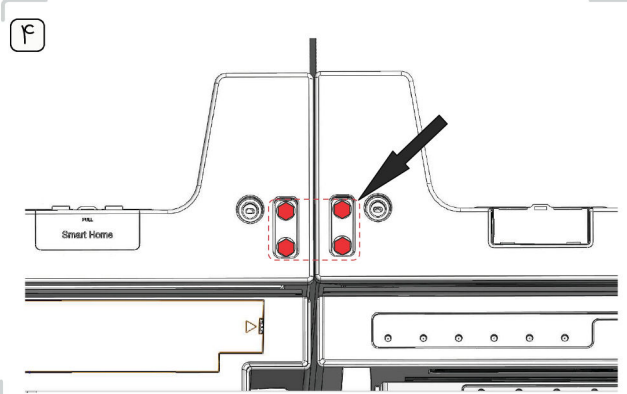

۴- سپس یخچال و فریزر را با استفاده از بست اتصال بالا، مطابق شکل شماره ۴ با پیچ های آچارخور به یکدیگر متصل کنید.

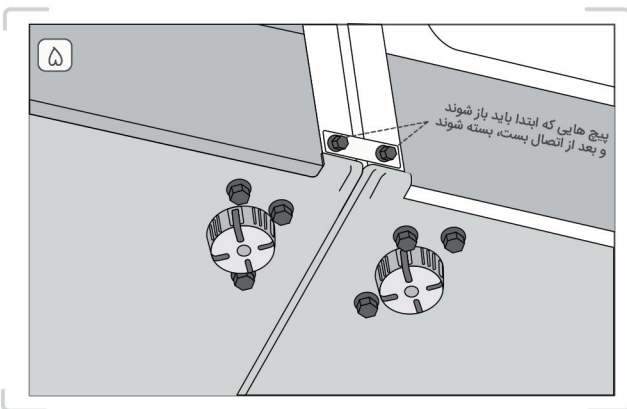

۵- حال بایستی بست اتصال پایین را مونتاژ نمایید. بدین منظور ابتدا پیچ های نشان داده در شکل را باز کنید، سپس بست اتصال پایین را توسط پیچ های باز شده در مرحله قبل به محصول متصل نمایید تا از پایین، یخچال و فریزر را به یکدیگر متصل نماید.

۶- در انتها نوار پوشش دهنده فاصله بین یخچال و فریزر را بین محصولات قرار دهید.

برای تنظیم فاصله شکاف درب و کابین می توان بشکل ذیل مهره مربوط به فاصله انداز را تنظیم نمود.
 ۱. درب را در محلی که فاصله کمتر است باز کرده و سپس تنظیم کننده را در جهت عقربه ساعت بگردانید تا شکاف تراز شود.

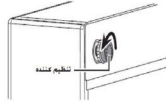

۲. هنگامیکه فاصله بین درب و یخچال تنظیم شد، مهره تنظیم کننده را در جهت عقربه ساعت بگردانید تا تنظیم کننده سرچایش قفل شود.

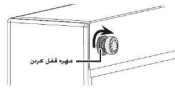

تعویض فیلتر

⚠ هشدار
 برای کاهش خطر خسارت مربوط ، از فیلترهای بدون مارک دیپوینت، استفاده نکنید.
 برای تعویض فیلتر آب، مراحل زیر را دنبال کنید:

۳. فیلتر آب جدید را به داخل محفظه فیلتر وارد کنید.

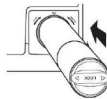

۱. فیلتر آب را ۹۰ درجه در جهت عکس عقربه ساعت بگردانید.

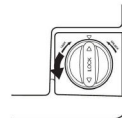

۴- فیلتر آب جدید را ۹۰ درجه در جهت عقربه ساعت بگردانید.



۲. فیلتر آب را از داخل محفظه فیلتر بیرون بکشید.



۵- دکمه Filter Reset (تنظیم مجدد فیلتر) را برای در حدود ۳ ثانیه فشار دهید تا فیلتر آب مجدداً تنظیم شود.
 رنگ نشانگر از قرمز به خاموش تغییر می کند.

مرحله ۱

شیلنگ آب محصول را به شیر آب ساختمان متصل نمایید.

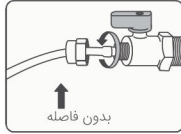
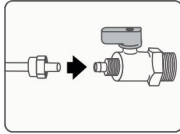

مرحله ۲

یک فیتینگ را به شیلنگ خارج شده از پشت یخچال و سمت دیگر آن را به شیلنگ شیر آب متصل کنید.

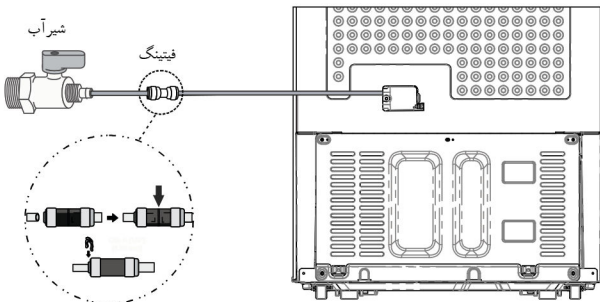

شیلنگ های آب بایستی به طور کامل داخل فیتینگ وارد شوند تا از نشت آب جلوگیری شود. پس از نصب کنترل کنید که فیتینگ، شیلنگ های آب را محکم نگه داشته است.

مرحله ۳

شیلنگ های سفید و آبی که از زیر محصول بیرون آمده است را توسط فیتینگ به یکدیگر متصل کنید. مطمئن شوید که شیلنگ های هم رنگ به یکدیگر متصل شده اند.

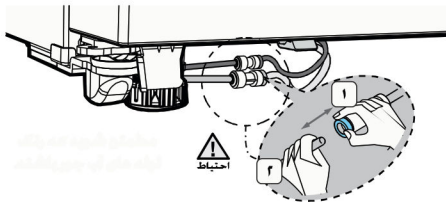

مرحله ۴

فیلتر آب را به صورت دورانی در جهت عقربه های ساعت در جای خود قرار دهید.

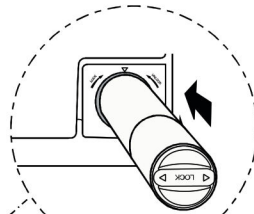
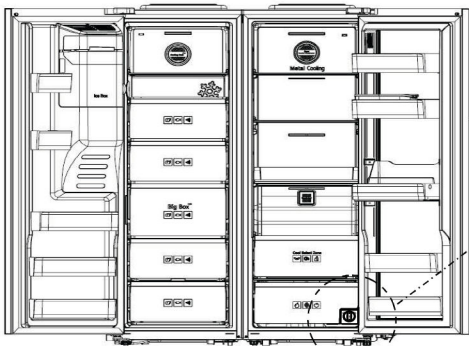

Depoint

Gol Asay Sarma Co.

www.depoint.ir
خدمات پس از فروش مرکزی ۰۲۱۷۹۴۸۳۳۳۳